

## Geberit Home-appen

### Manövrera din dusch-WC via app

Du kan utföra följande funktioner och inställningar via Geberit Home-appen:

- Använd fjärrkontrollfunktioner
- Justera och spara enhetsinställningar
- Ta kontakt med Geberits kundtjänst
- Registrera enheten och förläng garantin
- Uppdatera firmware

Följande information kan du öppna via Geberit Home-appen:

- Steg-för-steg-instruktioner för underhåll, avkalkning och rengöring
- Förklarande filmer om underhåll, avkalkning och rengöring
- Felmeddelanden
- Bruksanvisningar

Geberit Home-appen finns tillgänglig för Android- och iOS-smartphones i respektive App Store och är gratis.

iOS:



Android:



**■ GEBERIT**

## GEBERIT AQUACLEAN SELA KORT INSTRUKTION



## Det här behöver du för rengöring

### Välj lämpliga rengöringsmedel och rengöringsprodukter

Geberit AquaClean rengöringsset (artikelnr 242.547.00.1) innehåller ett rengöringsmedel som är klart att använda och optimalt anpassat till alla Geberit AquaClean-tytor.



#### OBSERVERA

- Rengöring med aggressiva avkalknings- och rengöringsmedel  
Aggressiva avkalknings- och rengöringsmedel kan orsaka ytskador.
- Använd endast Geberit AquaClean avkalkningsmedel i apparaten.
  - Använd endast rengöringsmedel som godkänts av Geberit.

### Geberit AquaClean förbrukningsmaterial



Geberit AquaClean rengöringsset (artikelnr 242.547.00.1)



Geberit AquaClean avkalkningsmedel (artikelnr 147.040.00.1)

### Tillåtna rengöringsmedel



Endast hudvänliga rengöringsmedel



Endast flytande rengöringsmedel



I första hand vattenutspädda rengöringsmedel



Lätt sura rengöringsmedel (t.ex. starkt utspädd citronsyra)



Lätt skumbildande rengöringsmedel

### Tillåtna rengöringsprodukter



Mjuka, finporiga rengöringsvampar



Mjuka och luddfria trasor



WC-borste

## Apparaten i överblick

### Geberit AquaClean Sela

- 1 WC-lock
- 2 Fjärrkontroll med magnetisk vägghållare
- 3 WC-sits
- 4 Duscharm med dusch- och ladymunstycke

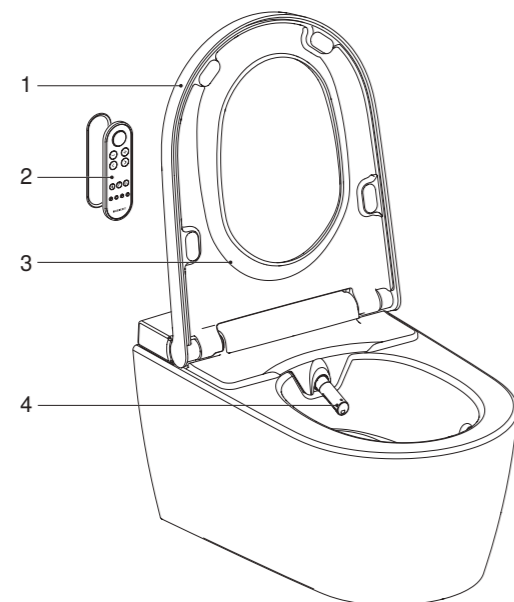

## Tilldelning av fjärrkontrollen

Starta apparaten och håll knappen <+> på fjärrkontrollen intryckt i cirka 30 sekunder tills <Pairing ok> visas på displayen på baksidan.

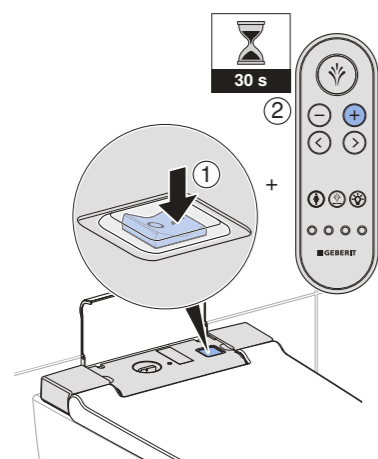

## Fjärrkontrollen i överblick

### Fjärrkontrollens framsida

På framsidan av fjärrkontrollen kan alla funktioner för daglig användning manövreras.

- 1 Knappen <Dusch>
- 2 Knapparna <->/<+>
- 3 Pilknapparna <vänster>/<höger>
- 4 Knappen <Ladydusch>
- 5 Knappen <Oscillerande rörelse>
- 6 Knappen <Orienteringsljus>
- 7 Knapparna <Användarprofil>

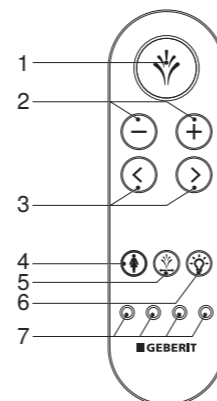

**i** Användarprofiler ger dig omedelbar åtkomst till dina personliga inställningar. Du kan spara 4 användarprofiler.

### Fjärrkontrollens baksida

På fjärrkontrollens baksida kan du välja enskilda funktioner.

- 1 Batterifack
- 2 LCD-display
- 3 Pilknapparna <upp>/<ner>, <vänster>/<höger>

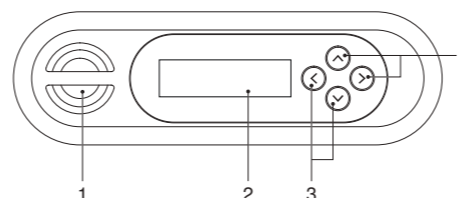

## Så manövrerar du apparaten

### Använda analduschen

Tryck en gång på knappen <Dusch> för att aktivera analduschen.

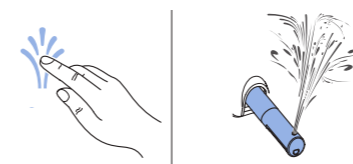

**i** Tryck på knappen <Dusch> igen för att avsluta duschförloppet i förtid.

### Ställa in duschstrålens styrka

Tryck på knappen <+> för att stegvis öka duschstrålens styrka.

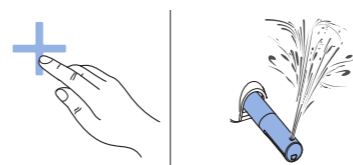

Tryck på knappen <-> för att stegvis minska duschstrålens styrka.

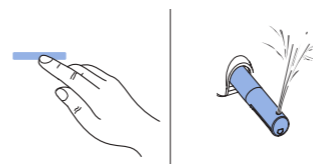

**i** Duschstrålens styrka kan ställas in i 5 steg.

### Ställa in duscharmpositionen

Tryck på pilknapparna för att positionera duscharmen.

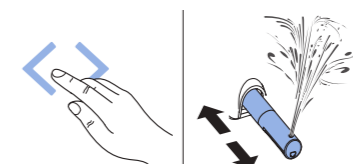

**i** Duscharmen kan ställas in i 5 steg.

### Använda ladyduschen

Tryck en gång på knappen <Ladydusch> för att aktivera ladyduschen.

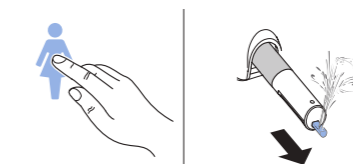

**i** Tryck på knappen <Ladydusch> igen för att avsluta duschförloppet i förtid.

### Aktivera oscillerande rörelse

Tryck på knappen <Oscillerande rörelse> för att starta analduschens oscillerande rörelse.

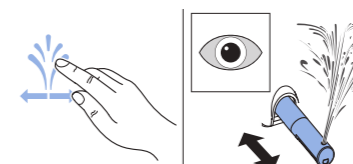

**i** Tryck på knappen <Oscillerande rörelse> igen för att stänga av den oscillerande rörelsen i förtid.

### Tända orienteringsljus

Tryck på knappen <Orienteringsljus> för att tända orienteringsljuset.

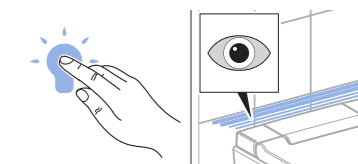

**i** Tryck på knappen <Orienteringsljus> igen för att släcka orienteringsljuset.

### Spara användarprofiler

Håll någon av knapparna för <Användarprofil> intryckt i 2 sekunder för att spara de aktuella inställningarna som användarprofil för denna knapp.

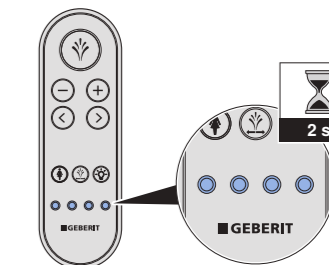

**i** Tryck på knappen <Användarprofil> igen för att öppna din användarprofil.